



**MosTeknorot.ru**

**Детали Двигателя**

**12.08.2022**

---

Телефон: 8 (800) 775 01 46  
WWW: [www.mosteknorot.ru](http://www.mosteknorot.ru)  
E-mail: [autopodveska@mail.ru](mailto:autopodveska@mail.ru)



# Содержание

Клапаны ГБЦ	4
Fiat	4
Ford	4
GM/Opel	4
Hyundai-Kia..	6
Mercedes	7
Nissan	7
Peugeot-Citroen	7
Renault	8
VAG	8
Направляющие клапанов	10
Вал коленчатый	11
Шатуны	14
BMW	14
Ford.	14
Fiat.	15
Land Rover	15
Mercedes.	16
Mitsubishi	16
Renault.	16
Opel	17
VAG.	17
Вкладыши коленчатого вала	18
VAG..	18
Вкладыши коренные	18
Вкладыши шатунные	21
Вкладыши распредвала	22
Упорные кольца коленвала	23
Ford Durateq - Peugeot.Puma	24
Вкладыши коренные	24
Вкладыши шатунные	25
RENAULT..	26
Вкладыши коренные	26
Вкладыши шатунные	26
FIAT..	27
Вкладыши коренные	27
Вкладыши шатунные	28
Peugeot/Citroen.	29
Прокладки	29

# Содержание

VAG...	29
BMW.	35
Fiat...	35
Ford Durateq - Peugeot.Puma.....	37
Ford...	40
Mercedes..	42
Hyundai/Kia	43
Peugeot/Citroen	44
Renault...	45
GM/Opel.	49

Клапаны ГБЦ  
Fiat

	<b>KL-3115</b>
	0641072
	Клапан впускной
	21.9x6x109.3 IN
Fiat Doblo 1,3 MJET 199A.3/Corsa	

	<b>KL-3116</b>
	0641071
	Клапан выпускной
	21.9x6x109.2 EX
Fiat Doblo 1,3 MJET 199A.3/Corsa	

	<b>KL-3138</b>
	504069199
	Клапан впускной
	30x6x120.4 x 3 trn.
Fiat Ducato 244 RUS/Iveco 2.3 JTD F1AE	

	<b>KL-3139</b>
	500362856
	Клапан выпускной
	30x6x120.4 x 3 trn.
Fiat Ducato 244 RUS/Iveco 2.3 JTD F1AE	

Ford

	<b>KL-2244</b>
	1738494
	Клапан впускной
	29.8x7x122.2x 3 trn.
Ford Boxer III 2,2/Transit 2,0-2,4	

	<b>KL-2245</b>
	1706990
	Клапан выпускной
	25.8x7x122x 3 trn.
Ford Boxer III 2,2/Transit 2,0-2,4	

	<b>KL-3148</b>
	1122364
	Клапан впускной
	30,1x99x6
Ford Focus 2 1,6 HWDA	

	<b>KL-3149</b>
	1113189
	Клапан выпускной
	24,1x101,4x6
Ford Focus 2 1,6 HWDA	

GM/Opel

	<b>KL-3038</b>
	0641076
	Клапан впускной
	31x5x114
GM/Opel Cruz/Astra H/ J 1.6/1.8 let,lel,ler,xer	

	<b>KL-3039</b>
	0641391
	Клапан выпускной
	27,5x5x113,2
GM/Opel Cruz/Astra H/ J 1.6/1.8 let,lel,ler,xer	

	<b>KL-3040</b>
	0641034
	Клапан впускной
	45x6x103,1
GM/Opel astra f, g, vectra b, c, meriva a 1,4-1.6 i 16V [X16XEL]	

	<b>KL-3041</b>
	0641340
	Клапан выпускной
	27,5x6x102,2
GM/Opel astra f, g, vectra b, c, meriva a 1,4-1.6 i 16V [X16XEL]	

	<b>KL-3042</b>
	0641063
	Клапан впускной
	35,1x6x102,3
GM/Opel astra/vectra/zafira 2.2i z22se/z22yh 00	

	<b>KL-3043</b>
	0641376
	Клапан выпускной
	30,1x6x109
GM/Opel astra/vectra/zafira 2.2i z22se/z22yh 00	

	<b>KL-3044</b>
	0641048
	Клапан впускной
	31,2x5x101,3
GM/Opel Astra/Vectra/Corsa/Zafira 1.8 16V 99>	

	<b>KL-3045</b>
	0641357
	Клапан выпускной
	27,4x5x100,8
GM/Opel Astra/Vectra/Corsa/Zafira 1.8 16V 99>	

	<b>KL-3109</b>
	0642078
	Клапан впускной
	5x31.2x117.2 IN
GM/Opel Z16XEP	

	<b>KL-3110</b>
	0641401
	Клапан выпускной
	27.2x5x116.2 EX
GM/Opel 1.6 16V Z16XE 99	

	<b>KL-3113</b>
	0642165
	Клапан впускной
	29x6x97.1 IN
GM/Opel 2.2Di/DTi 97	

	<b>KL-3114</b>
	0642208
	Клапан выпускной
	26x6x97 EX
GM/Opel Astra/Vectra/Omega/Zafira 2.0TDi/2.2TDi 97	

	<b>KL-3117</b>
	0641025
	Клапан впускной
	27.5x6x98.5 IN
GM/Opel Astra 1.7DTi 00	

	<b>KL-3118</b>
	0641369
	Клапан выпускной
	26.5x6x98.1 EX
GM/Opel Astra 1.7DTi 00	

	<b>KL-3119</b>
	0641464
	Клапан впускной
	28x5x114,4
GM/Opel Astra-J, Insignia, Zafira-C 2.0 DTC, DTJ	

	<b>KL-3120</b>
	0641106
	Клапан выпускной
	24.5x5x114.4
GM/Opel Astra-J, Insignia, Zafira-C 2.0 DTC, DTJ	

	<b>KL-3127</b>
	4402634
	Клапан выпускной
	32.6x7x110.7
GM/Opel 1.9TDi F9Q 95	

	<b>KL-3128</b>
	4402633
	Клапан впускной
	35.4x7x111
GM/Opel 1.9TDi F9Q 95	

Hyundai-Kia..

	<b>KL-3152</b>
	22212-25002
	Клапан впускной
	28,95x5,5x106
Hyundai/Kia Hyundai 2,0 G4KD	

	<b>KL-3153</b>
	22211-2G000
	Клапан выпускной
	35,5x5,5x113,3
Hyundai/Kia Hyundai 2,0 G4KD	

	<b>KL-3154</b>
	22211-2B000
	Клапан впускной
	35,5x5,5x93,2
Hyundai/Kia Hyundai 1,6 G4FC	

	<b>KL-3155</b>
	22212-2B000
	Клапан выпускной
	26x5,5x92,6
Hyundai/Kia Hyundai 1,6 G4FC	

Mercedes

	<b>KL-3046</b>
	A6010531701
	Клапан впускной
	38x8x106.4
Mercedes W124/W201/W210 2.0D-3.0D	

	<b>KL-3047</b>
	A6010502127
	Клапан выпускной
	35x9x106,4
Mercedes W124/W201/W210 2.0D-3.0D	

	<b>KL-3095</b>
	A1110530201
	Клапан впускной
	35x7x101.5
Mercedes W124/W210 2.0-3.2/6.0	

	<b>KL-3100</b>
	A1110500527
	Клапан выпускной
	31x7x103.5
Mercedes W124,W140,W210,W202	

Nissan

	<b>KL-3142</b>
	13201-EN20A
	Клапан впускной
	31,1x101,77x5
Nissan 1,6 HR16DE Qashqai (06-13)	

	<b>KL-3143</b>
	13202-EN200
	Клапан выпускной
	25,4x102,5x5
Nissan 1,6 HR16DE Qashqai (06-13)	

Peugeot-Citroen

	<b>KL-3134</b>
	0949F6
	Клапан впускной
	25.1x110.75x5
Peugeot/Citroen 1,6 EP6/5FS	

	<b>KL-3136</b>
	0948F9
	Клапан выпускной
	30x97x5
Peugeot/Citroen 1,6 EP6/5FS	

	<b>KL-3150</b>
	0948A9
	Клапан впускной
	31,8x6x103,8x6
Peugeot/Citroen 1,6 NFU/NFX	

	<b>KL-3151</b>
	0949C5
	Клапан выпускной
	24,5x104,4x6
Peugeot/Citroen 1,6 NFU/NFX	

	<b>KL-2244</b>
	1738494
	Клапан впускной
	29.8x7x122.2x 3 trn.
Peugeot/Citroen Boxer III 2,2/Transit 2,0-2,4	

	<b>KL-2245</b>
	1706990
	Клапан выпускной
	25.8x7x122x 3 trn.
Peugeot/Citroen Boxer III 2,2/Transit 2,0-2,4	

Renault

	<b>KL-3140</b>
	7701471378
	Клапан впускной
	32.7x5.5x109.3
Renault Largus/Duster 1,6 16v k4m761..k4j	

	<b>KL-3141</b>
	7701471379
	Клапан выпускной
	28x5.5x107.5
Renault Largus/Duster 1,6 16v k4m761..k4j	

VAG

	<b>KL-3051</b>
	051109601B
	Клапан впускной
	31.4x7x96.9
VAG 1.9TDI A3-A4-A6 AFN	

	<b>KL-3058</b>
	046109601J
	Клапан впускной
	36x8x96.8 IN
VAG 1.9TD 1Z 92	



	<b>KL-3059</b>
	058109611M
	Клапан выпускной
29.9x6x103.9 EX	
VAG 1.8/2.8 95-	

	<b>KL-3065</b>
	069109601H
	Клапан впускной
36x8x95.5 IN	
VAG t4 1.9td/2.4td (aaz/acl) 90-03	

	<b>KL-3070</b>
	048109611A
	Клапан выпускной
33.2x 8x91.2 EX	
VAG ACU/AAF/AET	

	<b>KL-3077</b>
	078109601B
	Клапан впускной
39.4x7x92.1 IN	
VAG 1.6/2.0 AEE.AEK 94	

	<b>KL-3079</b>
	058109601C
	Клапан впускной
26.9x6x105.1 IN	
VAG AU/ADR 1.8	

	<b>KL-3080</b>
	051109611B
	Клапан выпускной
27x7x97.95 EX	
VAG 2.0 16V ACE 90	

	<b>KL-3081</b>
	06D109601M
	Клапан впускной
33.9x6x104 IN	
VAG a3/a4/a6/octavia/golf/passat 1.8/2.0fsi/3.2fsi	

	<b>KL-3083</b>
	038109601E
	Клапан впускной
36x7x89.5 IN	
VAG 1.4/1.9TDI AMF/AXR 00	

	<b>KL-3084</b>
	038109611E
	Клапан выпускной
31.5x7x89 EX	
VAG 1.4/1.9TDI AMF/AXR 00	

	<b>KL-3086</b>
	06B109601D
	Клапан впускной
39.4x6x94 IN	
VAG 1.6i 00 BSE; BSF; CCSA; CMXA; BGU	

	<b>KL-3088</b>
	078109611C
	Клапан выпускной
	32.8x7x91.2 EX
VAG 1.6/2.0 AEE.AEK 94	

	<b>KL-3089</b>
	032109611G
	Клапан выпускной
	29x7x95 EX
VAG 1.4/1.6 AEA/ABU 94	

	<b>KL-3090</b>
	06B109611C
	Клапан выпускной
	33x6x94 EX
VAG 1.6i 00 BSE; BSF; CCSA; CMXA; BGU	

	<b>KL-3144</b>
	036109601S
	Клапан впускной
	26x6x100,6
VAG 1,4 TFSI BWK (1,2..)cfna	

	<b>KL-3145</b>
	036109611K
	Клапан выпускной
	29,5x6x100,9
VAG 1,4 TFSI BWK (1,2..)cfna	

	<b>KL-3146</b>
	06D109601K
	Клапан впускной
	33,9x6x104
VAG 1,8-2.0 TFSI 16V CDNB	

	<b>KL-3147</b>
	06D109611H
	Клапан выпускной
	28x6x101,9
VAG 1,8-2.0 TFSI 16V CDNB	

Направляющие клапанов

	<b>NK-6322</b>
	7700109151
	Направляющая клапана
	IN/EX 5,5x11,07x40,5
Renault 1,6-2,0 16v k4m/k4j/f4r 16V	

	<b>NK-6323</b>
	7701475894
	Направляющая клапана
	IN 7x12,06x42
Renault 1,6 8V K7M/K7J	

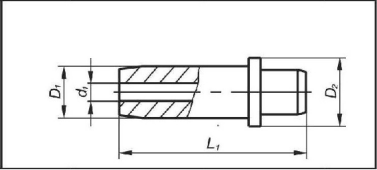
	<b>NK-6324</b>
	7701475895
	Направляющая клапана
EX 7x12,06x49	
Renault 1,6 8V K7M/K7J	

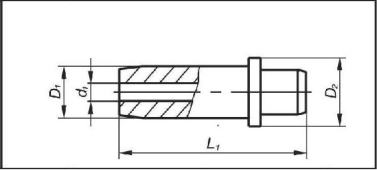
	<b>NK-6329</b>
	551905559
	Направляющая клапана
IN/EX 5,02x10,03x44	
Fiat Albea /Doblo 1.4 8V 350a1000	

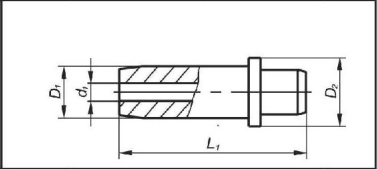
	<b>NK-6331</b>
	037103419B
	Направляющая клапана
IN/EX 5,98x12,06x36,4	
Audi A4 1.6 16V ALZ/BSE 00-04	

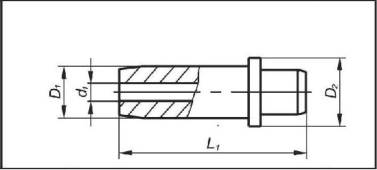
	<b>NK-6332</b>
	06b109611c
	Направляющая клапана
IN/EX 5,98x12,06x38,5	
Vw Golf/Jetta1.6i 00 BSE/CCSA 05-10	

Вал коленчатый

	<b>KL-2268</b>
	6420301601
	Вал коленчатый
CHRYSLER	
CRD 3.0 V6TD/Jeep Gr	

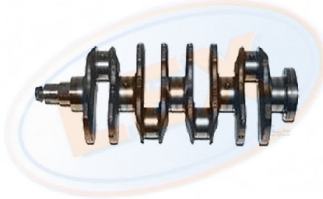
	<b>KL-2259</b>
	71732627
	Вал коленчатый
Fiat	
Albea, Doblo, Grande Punto 1.4 8v	

	<b>KL-2252</b>
	55200307
	Вал коленчатый
Fiat	
Doblo 1,3 MJTD	

	<b>KL-2255</b>
	504049281
	Вал коленчатый
Fiat	
Ducato 2,3 Euro4 RUSSIA 2008 -	

	<b>KL-2253</b>
	99473897
	Вал коленчатый
Fiat	
Ducato Sofim 2,5D 94-02	

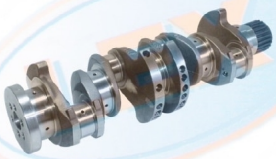
	<b>KL-2254</b>
	500344443
	Вал коленчатый
Fiat	
Ducato Sofim 2,8TD 94-02	

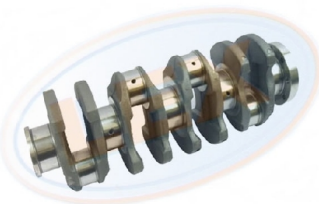
	<b>KL-2257</b>
	1738588
	Вал коленчатый
	Ford
Transit 2,2/2,4 2006 / Boxer III 2,2	

	<b>KL-2274</b>
	4M5Q6303AA
	Вал коленчатый
	Ford
Connect 1,8 TDI BHPA	

	<b>KL-2271</b>
	2311126400
	Вал коленчатый
	Hyundai /Kia
1.4 (2006 - 2011) - G4EE Getze!	

	<b>KL-2267</b>
	231104A000
	Вал коленчатый
	Hyundai /Kia
2,5 D4CB	

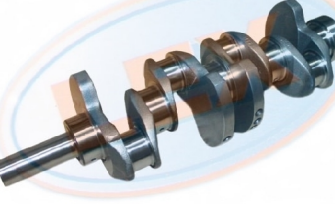
	<b>KL-2251</b>
	2311142011
	Вал коленчатый
	Hyundai /Kia
2,5d d4bb/4d56 h-1, h100 2006-	

	<b>KL-2276</b>
	231102B100
	Вал коленчатый
	Hyundai /Kia
Rio 1,4 -Solaris 1.4 G4FA	

	<b>KL-2272</b>
	68147110AA
	Вал коленчатый
	JEEP
GRAND CHEROKEE ( WK2) (2010>	

	<b>KL-2260</b>
	A6110310001
	Вал коленчатый
	Mercedes
Sprinter OM611 / OM646 DE22	

	<b>KL-2264</b>
	A6460310401
	Вал коленчатый
	Mercedes (длин шпонка)
Sprinter OM611-646	

	<b>KL-2250</b>
	A6510302501
	Вал коленчатый
	Mercedes
Sprinter 906 OM651	

	<b>KL-2266</b>
	12200AD210
	Вал коленчатый
	NISSAN
YD25DDTI	

	<b>KL-2258</b>
	0501G2
	Вал коленчатый
	Peugeot/Citroen
Boxer 2.5 DJ5 TDI 1994-	

	<b>KL-2265</b>
	LR010297
	Вал коленчатый
	RANGE ROVER
2.7 TDV6 - 276DT	

	<b>KL-2273</b>
	LR038168
	Вал коленчатый
	RANGE ROVER
3.0 SDV6 - 306 DT	

	<b>KL-2262</b>
	7700273357
	Вал коленчатый
	Renault
k7m 1,6 / K4M 16V	

	<b>KL-2256</b>
	7700564485
	Вал коленчатый
	Renault
kJ4 1,4	

	<b>KL-2270</b>
	122010072R
	Вал коленчатый
	Renault
Master 3 M9T 2.3	

	<b>KL-2261</b>
	8200314795
	Вал коленчатый
	Renault
Master II 1998-2010 2.5DCI	

	<b>KL-2263</b>
	8200590576
	Вал коленчатый
	Renault
Master/Movano 2.2dCi 00- G9T720	

	<b>KL-2269</b>
	6640310101
	Вал коленчатый
	SsangYong
ACTYON / KYRON / REXTON D20T	

	<b>KL-2277</b>
	038105021E
	Вал коленчатый
	VAG
<b>1.9 TDI CADDY BXE-BJB-BES</b>	

Шатуны  
BMW

	<b>ST-7217</b>
	11 24 7 807 345
	Шатун
	<b>BMW N47 D16, D20, N47S</b>

	<b>ST-7233</b>
	0603 E0
	Шатун
	<b>Bmw Cooper / Peugeot EP6C 1,6</b>

Ford.

	<b>ST-7213</b>
	1377618
	Шатун длин.(117mm) 06-11
	<b>Ford Transit 2,2 /110- 140ps/Boxer III 06-11</b>

	<b>ST-7223</b>
	1377616
	Шатун кор.(112mm) 11-
	<b>Ford Transit 2,2 /110- 155ps/Boxer III 11-</b>

	<b>ST-7240</b>
	1406170
	Шатун
	<b>Ford Transit 2,4 D2FA/H9FA/FB/JXFA</b>

	<b>ST-7216</b>
	1747620
	Шатун
	<b>Ford Mondeo 2,0 td-Volvo -PSA QXBA/RHR</b>

	<b>ST-7211</b>
	<b>1487468</b>
	<b>Шатун</b>
<b>Ford Connect 1,8td R3PA/KKDA</b>	

Fiat.

	<b>ST-7218</b>
	<b>552 086 24</b>
	<b>Шатун</b>
<b>Fiat 1.3 JTD 199 A3/263 A2</b>	

	<b>ST-7224</b>
	<b>504341501</b>
	<b>Шатун</b>
<b>Fiat/veco 2.3 JTD F1AE Euro4</b>	

	<b>ST-7232</b>
	<b>5801841535</b>
	<b>Шатун</b>
<b>Fiat/veco 2.3 JTD F1AF-F1AG Euro5-6</b>	

	<b>ST-7231</b>
	<b>504341496</b>
	<b>Шатун</b>
<b>Fiat/veco 3.0 JTD F1CE</b>	

Land Rover

	<b>ST-7226</b>
	<b>DA6626</b>
	<b>Шатун</b>
<b>Land Rover/Range 276DT, TDV6</b>	

Mercedes.

	<p><b>ST-7214</b></p> <p><b>A6510300020</b></p>
	<p>Шатун</p>
<p>Mercedes-Benz OM651</p>	

	<p><b>ST-7220</b></p> <p><b>A6110300520</b></p>
	<p>Шатун</p>
<p>Mercedes-Benz OM611, OM613</p>	

	<p><b>ST-7222</b></p> <p><b>A6460300020</b></p>
	<p>Шатун трапец.</p>
<p>Mercedes-Benz OM612, OM646</p>	

Mitsubishi

	<p><b>ST-7230</b></p> <p><b>1115 A345</b></p>
	<p>Шатун</p>
<p>Mitsubishi 2,5td 4D56U - 4D56T</p>	

	<p><b>ST-7241</b></p> <p><b>MD371001</b></p>
	<p>Шатун</p>
<p>Mitsubishi 2,5TD 4D55/56 /Hyundai</p>	

Renault.

	<p><b>ST-7210</b></p> <p><b>7701475074</b></p>
	<p>Шатун</p>
<p>Renault 1,5td K9K 728,732 Duster</p>	

	<p><b>ST-7227</b></p> <p><b>7701478826</b></p>
	<p>Шатун</p>
<p>Renault 2,5td G9U</p>	



НАБЕРХ

Шатуны | Renault.

	<p><b>ST-7234</b></p> <p>7701476250</p>
	<p>Шатун</p>
<p>Renault 1,9td F9Q</p>	

	<p><b>ST-7235</b></p> <p>7701477831</p>
	<p>Шатун 32PIN</p>
<p>Renault 2,0 M9R</p>	

	<p><b>ST-7236</b></p> <p>7701472847</p>
	<p>Шатун</p>
<p>Renault 2,2td G9T</p>	

	<p><b>ST-7237</b></p> <p>121004942R</p>
	<p>Шатун</p>
<p>Renault 2,3 td M9T</p>	

Opel

	<p><b>ST-7242</b></p> <p>555 684 66</p>
	<p>Шатун</p>
<p>Opel Astra J A20DTJ</p>	

VAG.

	<p><b>ST-7228</b></p> <p>038 105 401 G</p>
	<p>Шатун</p>
<p>VAG 1,9TD BSU, ATJ, BRU</p>	

	<p><b>ST-7229</b></p> <p>06H 198 401 A</p>
	<p>Шатун 21 PIN</p>
<p>VAG 2,0 TFSI CCZA, CCZB</p>	

	<b>ST-7219</b>
	038 105 401 J
<b>Шатун</b>	
<b>VAG 2,0-2,5 CBHA, CBJB</b>	

	<b>ST-7221</b>
	06J 198 401 H
<b>Шатун 23 PIN</b>	
<b>VAG 1,8 TFSI BZD, CDAА</b>	

	<b>ST-7238</b>
	027 198 401 B
<b>Шатун</b>	
<b>VAG 1,8 APT, AGN, ARG</b>	

	<b>ST-7239</b>
	03L 105 401 A
<b>Шатун</b>	
<b>VAG 1,2-1,6td CAYA, CAYB</b>	

Вкладыши коленчатого вала  
VAG..

Вкладыши коренные

	<b>VD-3448.1</b>
	56105507
	<b>Вкладыши коренные</b>
ком-т 0,25 mm	
<b>Audi 80. Vw Passat 1.3/2.0 82 0.25</b>	

	<b>VD-3448.2</b>
	56105513
	<b>Вкладыши коренные</b>
ком-т 0,50 mm	
<b>Audi 80. Vw Passat 1.3/2.0 82 0.50</b>	

	<b>VD-3448.3</b>
	56105519
	<b>Вкладыши коренные</b>
ком-т 0,75 mm	
<b>Audi 80. Vw Passat 1.3/2.0 82 0.75</b>	

	<b>VD-3449.2</b>
	35105513
	<b>Вкладыши коренные</b>
ком-т 0,50 mm 5 цил	
<b>Audi 80-200/A6, Volvo V70, Vw Passat 1.9-2.5TDi 80</b>	

НАВЕРХ

Вкладыши коленчатого вала | VAG.. | Вкладыши коренные

	<b>VD-3449.3</b>
	35105519
	Вкладыши коренные
ком-т 0,75 mm 5 цили	
Audi 80-200/A6, Volvo V70, Vw Passat 1.9-2.5TDI 80	

	<b>VD-3450.1</b>
	35105507
	Вкладыши коренные
ком-т 0,25 mm 6 цили	
Audi 100/A6 2.5TDI 90 0.25	

	<b>VD-3450.2</b>
	35105513
	Вкладыши коренные
ком-т 0,50 mm 6 цили	
Audi 100/A6 2.5TDI 90 0.50	

	<b>VD-3450.3</b>
	35105519
	Вкладыши коренные
ком-т 0,75 mm 6 цили	
Audi 100/A6 2.5TDI 90 0.75	

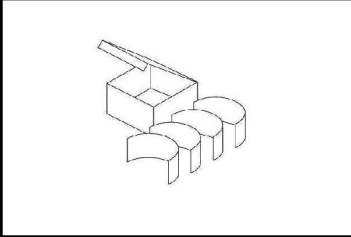
	<b>VD-3470</b>
	06H105591J
	Вкладыши коренные
ком-т STD	
Audi 1.8TFSI BYT, CDNC, CCZD, CPSA	

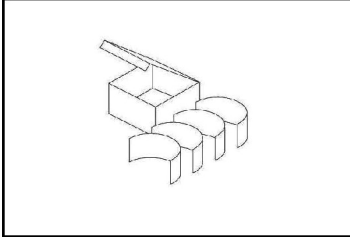
	<b>VD-3470.1</b>
	06H105591J
	Вкладыши коренные
ком-т 0,25 mm	
Audi 1.8TFSI BYT, CDNC, CCZD, CPSA	

	<b>VD-3471</b>
	056105561B
	Вкладыши коренные
ком-т STD	
AKU, AQM, CR, CY, JK, JR, KY, RA	

	<b>VD-3471.1</b>
	056105561B
	Вкладыши коренные
ком-т 0,25 mm	
AKU, AQM, CR, CY, JK, JR, KY, RA	

	<b>VD-3471.2</b>
	056105561B
	Вкладыши коренные
ком-т 0,50 mm	
AKU, AQM, CR, CY, JK, JR, KY, RA	

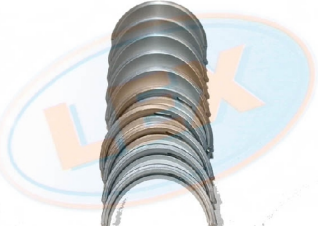
	<b>VD-3472</b>
	038105561AM
	Вкладыши коренные
ком-т STD	
VAG 1.9/2.0 TDI	

	<b>VD-3472.1</b>
	038105561AM
	Вкладыши коренные
	ком-т 0,25 mm
VAG 1.9/2.0 TDI	

	<b>VD-3473</b>
	06B105561
	Вкладыши коренные
	ком-т STD
Audi 1.8-2.0 20V 1998-	

	<b>VD-3473.1</b>
	06B105561
	Вкладыши коренные
	ком-т 0,25 mm
Audi 1.8-2.0 20V 1998-	

	<b>VD-3474</b>
	036105561CGLB 77534600
	Вкладыши коренные
	ком-т STD
AAE 95- (mot 629 001-) cfna	

	<b>VD-3474.1</b>
	036105561CGLB
	Вкладыши коренные
	ком-т 0,25 mm
AAE 95- (mot 629 001-)	

	<b>VD-3475</b>
	056105561B
	Вкладыши коренные
	ком-т STD
Vw1.6/1.8 83-> (канавка 180 град.)	

	<b>VD-3475.1</b>
	056105561B
	Вкладыши коренные
	ком-т 0,25 mm
Vw1.6/1.8 83-> (канавка 180 град.)	

	<b>VD-3475.2</b>
	056105561B
	Вкладыши коренные
	ком-т 0,50 mm
Vw1.6/1.8 83-> (канавка 180 град.)	

	<b>VD-3476</b>
	070105561C007
	Вкладыши коренные
	ком-т STD
Vw 2.5TDI AXE/AXD	

	<b>VD-3476.1</b>
	070105561C007
	Вкладыши коренные
	ком-т 0,25 mm
Vw 2.5TDI AXE/AXD	

Вкладыши шатунные

	<b>VD-3451</b>
	33105701
	Вкладыши шатунные
	ком-т STD
1,5-1,9D AKU,AQM,CR,CY,JK,JR,KY,RA	

	<b>VD-3451.1</b>
	33105707
	Вкладыши шатунные
	ком-т 0,25 mm
1,5-1,9D AKU, AQM, CR, CY, JK, JR, KY, RA	

	<b>VD-3451.2</b>
	33105713
	Вкладыши шатунные
	ком-т 0,50 mm
1,5-1,9D AKU, AQM, CR, CY, JK, JR, KY, RA	

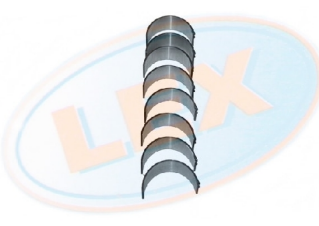
	<b>VD-3451.3</b>
	33105719
	Вкладыши шатунные
	ком-т 0,75 mm
1,5-1,9D AKU, AQM, CR, CY, JK, JR, KY, RA	

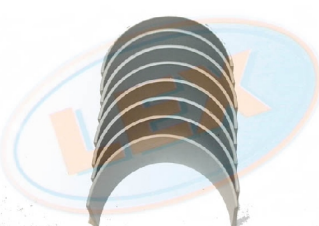
	<b>VD-3477</b>
	038105701A007
	Вкладыши шатунные
	ком-т STD Sputter
1.9/2.0TDI AZV,CFAC,AWX	

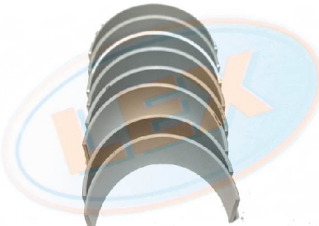
	<b>VD-3477.1</b>
	038105701A007
	Вкладыши шатунные
	ком-т 0,25 Sputter
1.9/2.0TDI AZV,CFAC,AWX	

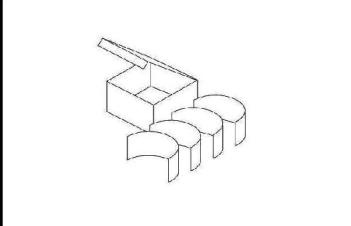
	<b>VD-3478</b>
	03C105701D002
	Вкладыши шатунные
	ком-т STD
1.6 16V ATN,AUS,AZD,BCB	

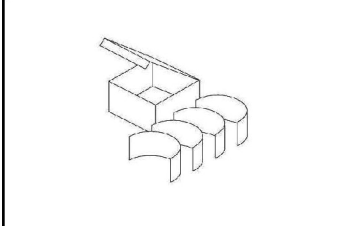
	<b>VD-3478.1</b>
	03C105701D002
	Вкладыши шатунные
	ком-т 0,25 mm
1.6 16V ATN,AUS,AZD,BCB	

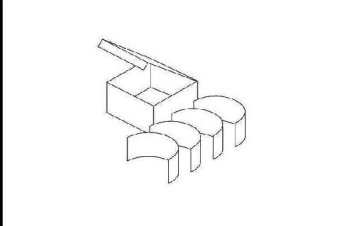
	<b>VD-3479</b>
	06H105701C
	Вкладыши шатунные
	ком-т STD
Audi 1.8TFSI	

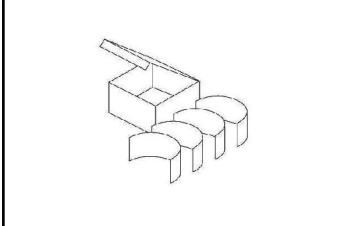
	<b>VD-3479.1</b>
	06H105701C
	Вкладыши шатунные
	ком-т 0,25 mm
Audi 1.8TFSI	

НАВЕРХ

Вкладыши коленчатого вала | VAG.. | Вкладыши шатунные

	<b>VD-3480</b>
	036105701AA
	Вкладыши шатунные
ком-т STD	
Audi A2/A3, Vw Bora/Golf 1.6 FSi	

	<b>VD-3480.1</b>
	036105701AA
	Вкладыши шатунные
ком-т 0,25 mm	
Audi A2/A3, Vw Bora/Golf 1.6 FSi	

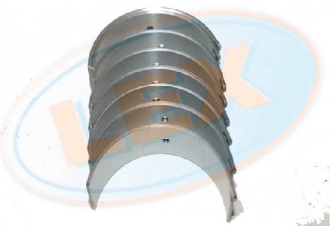
	<b>VD-3482</b>
	34105701007
	Вкладыши шатунные
ком-т STD (с отверстием)	
Vw 1.8 d81.0 1986-	

	<b>VD-3482.1</b>
	34105701007
	Вкладыши шатунные
ком-т 0,50 mm (с отверстием)	
Vw 1.8 d81.0 1986-	

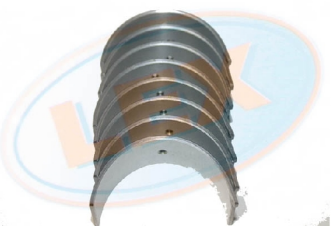
	<b>VD-3482.2</b>
	34105701007
	Вкладыши шатунные
ком-т 0,50 mm (с отверстием)	
Vw 1.8 d81.0 1986-	

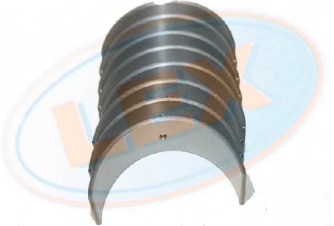
	<b>VD-3483</b>
	03C105701D002
	Вкладыши шатунные
ком-т STD без замка	
ADX, AEX, ANX	

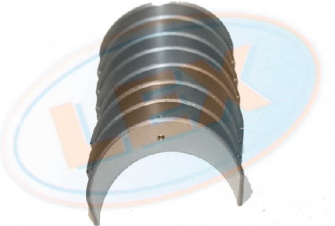
	<b>VD-3483.1</b>
	03C105701D002
	Вкладыши шатунные
ком-т 0,25 без замка	
ADX, AEX, ANX	

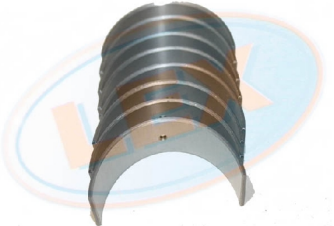
	<b>VD-3483.2</b>
	03C105701D002
	Вкладыши шатунные
ком-т 0,50 без замка	
ADX, AEX, ANX	

Вкладыши распредвала

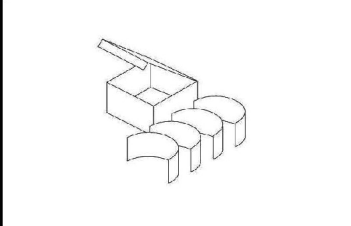
	<b>VD-3484</b>
	070103673A
	Вкладыши распредвала
ком-т STD	
Vw 2.5TDI AXE/AXD	

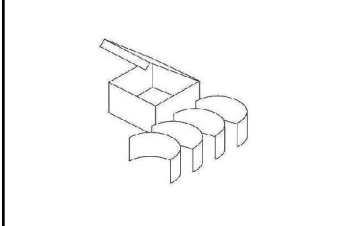
	<b>VD-3484.1</b>
	070103673A
	Вкладыши распредвала
ком-т 0,25	
Vw 2.5TDI AXE/AXD	

НАВЕРХ

Вкладыши коленчатого вала | VAG.. | Вкладыши распредвала

	<b>VD-3481</b>
	038103673A
	Вкладыши распредвала
	к-т на 5 опор 0,5
Vw 1.9 TDi	

	<b>VD-3481.1</b>
	038103673A
	Вкладыши распредвала
	к-т на 5 опор 0,25
Vw 1.9 TDi	

Упорные кольца коленвала

	<b>VD-3485</b>
	WHT000033D
	ком-т STD
	Упорные кольца коленвала
Audi 1,8-2,0 TFSI	

	<b>VD-3485.1</b>
	WHT000033D
	ком-т 0,25
	Упорные кольца коленвала
Audi 1,8-2,0 TFSI	

	<b>VD-3486</b>
	06A105637A
	ком-т STD
	Упорные кольца коленвала
Vw 1,4 16V	

	<b>VD-3486.1</b>
	06A105637A
	ком-т 0,25
	Упорные кольца коленвала
Vw 1,4 16V	

	<b>VD-3487</b>
	26198421
	ком-т STD
	Упорные кольца коленвала
Vw Diesel STD	

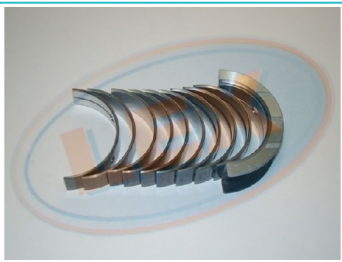
	<b>VD-3453</b>
	1143842 H10185std
	Вкладыши коренные
	ком-т STD
Boxer III 2,2/Transit 2,0-2,4/Kuga 2.0	

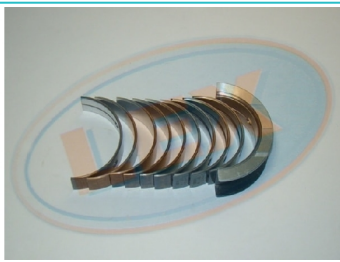
	<b>VD-3453.1</b>
	1143842 H10185025mm
	Вкладыши коренные
	ком-т 0,25 mm
Boxer III 2,2/Transit 2,0-2,4/Kuga 2.0	

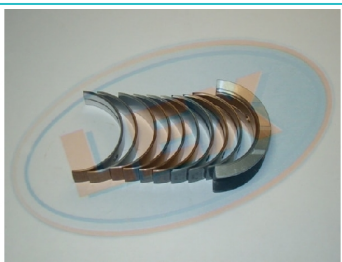
	<b>VD-3453.2</b>
	1143842 H10185050mm
	Вкладыши коренные
	ком-т 0,50 mm
Boxer III 2,2/Transit 2,0-2,4/Kuga 2.0	

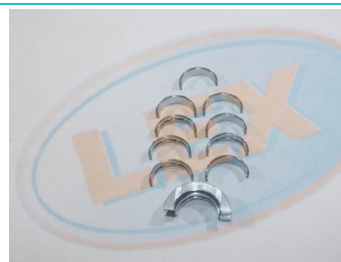
	<b>VD-3458</b>
	1639161 H10865STD
	Вкладыши коренные
	ком-т STD
Focus Zetec S 1,6 (d79)	

	<b>VD-3458.1</b>
	1639161
	Вкладыши коренные
	ком-т 0,25 mm
Focus Zetec S 1,6 (d79)	

	<b>VD-3458.2</b>
	1639161
	Вкладыши коренные
	ком-т 0,50 mm
Focus Zetec S 1,6 (d79)	

	<b>VD-3466</b>
	1365173
	Вкладыши коренные
	ком-т STD
Focus /Connect 1.8D/td DFW-BHDA	

	<b>VD-3466.1</b>
	1365173
	Вкладыши коренные
	ком-т 0,25 mm
Focus /Connect 1.8D/td DFW-BHDA	

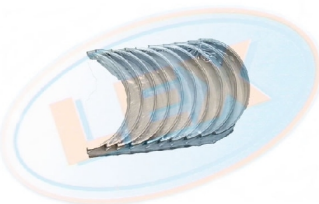

	<b>VD-3467</b>
	1465139
	Вкладыши коренные
	КОМ-Т STD
Focus /Connect 1.8D/td DFW-BHDA	

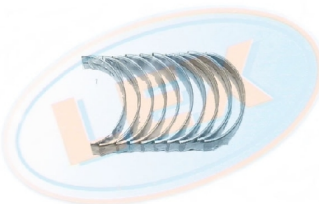
	<b>VD-3467.1</b>
	1320230
	Вкладыши коренные
	КОМ-Т 0,25 mm
Focus /Connect 1.8D/td DFW-BHDA	

Вкладыши шатунные.

	<b>VD-3452</b>
	1347408 FM7140664std
	Вкладыши шатунные
	КОМ-Т STD
Boxer III 2,2/Transit 2,0-2,4/Kuga 2.0	

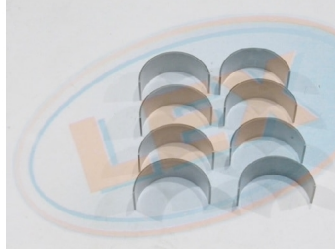
	<b>VD-3452.1</b>
	1347411 FM7140664025
	Вкладыши шатунные
	КОМ-Т 0,25 mm
Boxer III 2,2/Transit 2,0-2,4/Kuga 2.0	

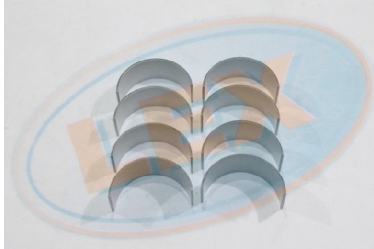
	<b>VD-3452.2</b>
	1347408 FM7140664050
	Вкладыши шатунные
	КОМ-Т 0,50 mm
Boxer III 2,2/Transit 2,0-2,4/Kuga 2.0	

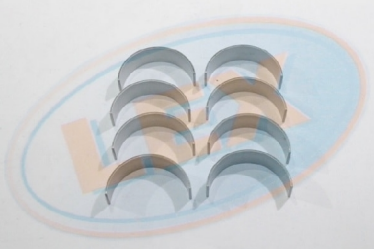
	<b>VD-3459</b>
	T127265 FM0140404STD
	Вкладыши шатунные
	КОМ-Т STD
Focus Zetec S 1,6 (d79)	

	<b>VD-3459.1</b>
	T127265
	Вкладыши шатунные
	КОМ-Т 0,25 mm
Focus Zetec S 1,6 (d79)	

	<b>VD-3459.2</b>
	T127265
	Вкладыши шатунные
	КОМ-Т 0,50 mm
Focus Zetec S 1,6 (d79)	

	<b>VD-3468</b>
	1487468
	Втулка шатуна
Focus 1,6-1,8-2,0	

RENAULT..  
Вкладыши коренные..

	<b>VD-3457</b>
	7701477777 H10135STD
	Вкладыши коренные
	ком-т STD
Master 2,2-2,5 (G9U/G9T/G8T)	

	<b>VD-3457.1</b>
	7701477777
	Вкладыши коренные
	ком-т 0,25 mm
Master 2,2-2,5 (G9U/G9T/G8T)	

	<b>VD-3457.2</b>
	7701477777
	Вкладыши коренные
	ком-т 0,50 mm
Master 2,2-2,5 (G9U/G9T/G8T)	

	<b>VD-3461</b>
	7701472121 H10655STD
	Вкладыши коренные
	ком-т STD
Clio LOGAN 1,4-1,5-1,6 K9./K7./K4...	

	<b>VD-3461.1</b>
	7701472121
	Вкладыши коренные
	ком-т 0,25 mm
Clio LOGAN 1,4-1,5-1,6 K9./K7./K4...	

	<b>VD-3461.2</b>
	7701472121
	Вкладыши коренные
	ком-т 0,50 mm
Clio LOGAN 1,4-1,5-1,6 K9./K7./K4...	

Вкладыши шатунные..

	<b>VD-3460</b>
	7701474892 FM0141384STD
	Вкладыши шатунные
	ком-т STD
Clio 1,4 -1,6 16V C1J/K4J/K4M/K7M	

	<b>VD-3460.1</b>
	7701474892
	Вкладыши шатунные
	ком-т 0,25 mm
Clio 1,4 -1,6 16V C1J/K4J/K4M/K7M	

НАВЕРХ

Вкладыши коленчатого вала | RENAULT.. | Вкладыши шатунные..

	<b>VD-3460.2</b>
	7701474892
	Вкладыши шатунные
ком-т 0,50 mm	
Clio 1,4 -1,6 16V C1J/K4J/K4M/K7M	

	<b>VD-3456</b>
	7701473613 FM7140414STD
	Вкладыши шатунные
ком-т STD	
Master 2,2-2,5 (G9U/G9T/G8T)	

	<b>VD-3456.1</b>
	7701473613
	Вкладыши шатунные
ком-т 0,25 mm	
Master 2,2-2,5 (G9U/G9T/G8T)	

	<b>VD-3456.2</b>
	7701473613
	Вкладыши шатунные
ком-т 0,50 mm	
Master 2,2-2,5 (G9U/G9T/G8T)	

FIAT..

Вкладыши коренные...

	<b>VD-3462</b>
	71732982 H10115STD
	Вкладыши коренные
ком-т STD	
Doblo - 1.3 Z13DTJ, Z13DTH	

	<b>VD-3462.1</b>
	71732982 H10115025
	Вкладыши коренные
ком-т 0,25 mm	
Doblo - 1.3 Z13DTJ, Z13DTH	

	<b>VD-3462.2</b>
	71732982 H10115500
	Вкладыши коренные
ком-т 0,50 mm	
Doblo - 1.3 Z13DTJ, Z13DTH	

	<b>VD-3454</b>
	2996449 H10205std
	Вкладыши коренные
ком-т STD	
Ducato 244 RUS/Iveco 2.3 JTD F1AE	

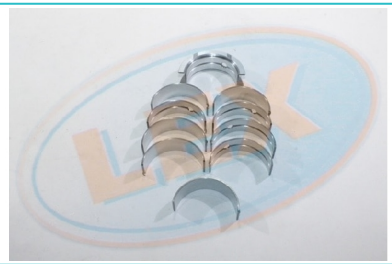
	<b>VD-3454.1</b>
	2996449 H10205025
	Вкладыши коренные
	ком-т 0,25 mm
Ducato 244 RUS/Iveco 2.3 JTD F1AE	

Вкладыши шатунные...

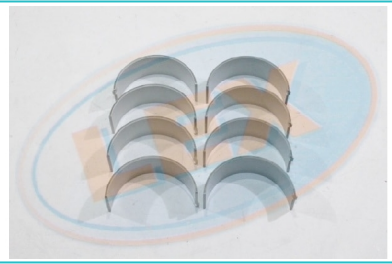
	<b>VD-3455</b>
	2996656
	Вкладыши шатунные
	ком-т STD
Ducato 244 RUS/Iveco 2.3 JTD F1AE	

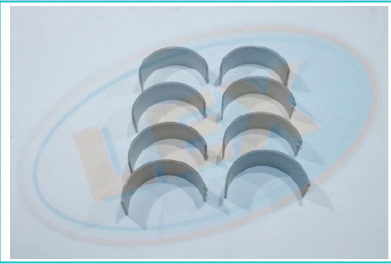
	<b>VD-3455.1</b>
	2996656
	Вкладыши шатунные
	ком-т 0,25 mm
Ducato 244 RUS/Iveco 2.3 JTD F1AE	

	<b>VD-3455.2</b>
	2996656
	Вкладыши шатунные
	ком-т 0,50 mm
Ducato 244 RUS/Iveco 2.3 JTD F1AE	

	<b>VD-3463</b>
	71732996
	Вкладыши шатунные
	ком-т STD
Doblo - 1.3 Z13DTJ, Z13DTH	

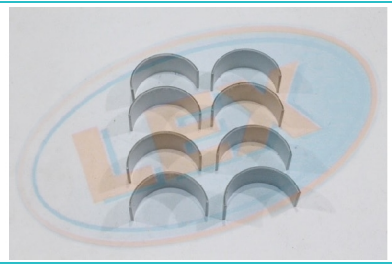
	<b>VD-3463.1</b>
	71732996
	Вкладыши шатунные
	ком-т 0,25 mm
Doblo - 1.3 Z13DTJ, Z13DTH	

	<b>VD-3463.2</b>
	71732996
	Вкладыши шатунные
	ком-т 0,50 mm
Doblo - 1.3 Z13DTJ, Z13DTH	

	<b>VD-3464</b>
	71711940
	Вкладыши шатунные
	ком-т STD
Albea/Doblo 1,4	

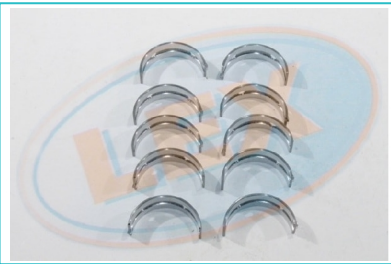
	<b>VD-3464.1</b>
	71711940
	Вкладыши шатунные
	ком-т 0,25 mm
Albea/Doblo 1,4	

НАВЕРХ

Вкладыши коленчатого вала | FIAT.. | Вкладыши шатунные...

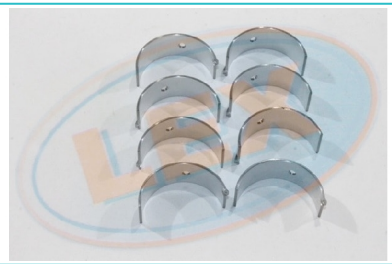
	<b>VD-3465</b>
	46515821
	Вкладыши шатунные
	КОМ-Т STD
Albea/Doblo 1,4	

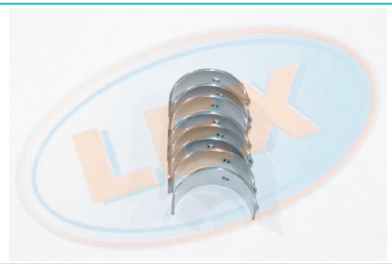
	<b>VD-3465.1</b>
	46515821
	Вкладыши шатунные
	КОМ-Т 0,25 mm
Albea/Doblo 1,4	

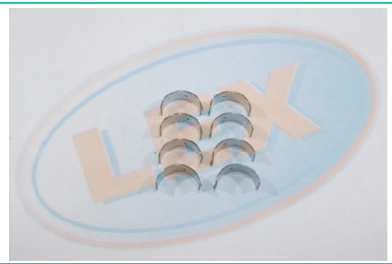
	<b>VD-3465.2</b>
	46515821
	Вкладыши шатунные
	КОМ-Т 0,50 mm
Albea/Doblo 1,4	

Peugeot/Citroen.

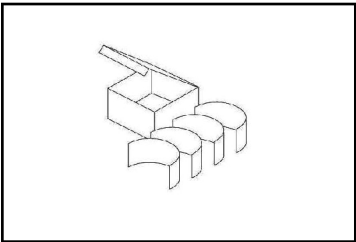
	<b>VD-3488</b>
	0606W9
	Вкладыши шатунные
	КОМ-Т STD
308/207	

Прокладки  
VAG...

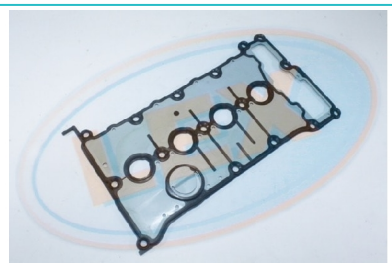
	<b>PR-5856</b>
	06B103483H
	Прокладка клапанной крышки
	Аudi A4 (00-08) - A6 (01-05) / PASSAT (01-05)

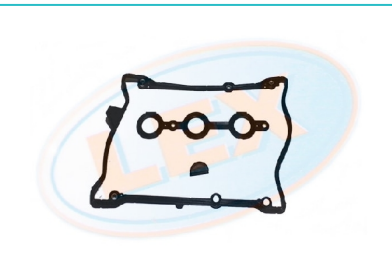
	<b>PR-5958</b>
	78198025
	Прокладка клапанной крышки
	Аudi A4,6,8;Skoda Superb;Vw Passat 2.4-2.8 95~

	<b>PR-5933</b>
	06F103483D
	Прокладка клапанной крышки
Audi A4. Skoda Octavia. Vw Golf 2.0FSI 04	

	<b>PR-5960</b>
	058198025A
	Прокладка клапанной крышки
Audi, Vw, SEAT, SKODA 1.8/1.8T 94~	

	<b>PR-5935</b>
	022103483E
	Прокладка клапанной крышки
Audi/Vw 2.8/3.2 V6 99-	

	<b>PR-4126</b>
	03L103483C
	Прокладка клапанной крышки
Vw 1.6/2.0 TDI CJCA 11-	

	<b>PR-4136</b>
	074103469F
	Прокладка клапанной крышки
Vw LT/T4 2.5TDi	

	<b>PR-5820</b>
	03C103383M
	Прокладка гбц
Audi A1-A3 / GOLF V-VI-JETTA IV	

	<b>PR-5819</b>
	03C103383D
	Прокладка гбц
Audi A3 / EOS-GOLF V PASSAT-POLO	

	<b>PR-5855</b>
	06B103383AG
	Прокладка гбц
Audi A3-A4 / BORA-CADDY III-GOLF IV-GOLF V	

	<b>PR-5818</b>
	038103383DF
	Прокладка гбц
Audi A3-A4-A6 / BORA-CADDY III-GOLF IV-V	

	<b>PR-5962</b>
	078103383H
	Прокладка гбц
Audi A4/A6/A8, Vw Passat 2.8 30V 95	

	<b>PR-5812</b>
	028103383BR
	Прокладка гбц
Audi A4-A6/GOLF III-GOLF IV-LUPO-PASSAT-POLO	

	<b>PR-5859</b>
	074103383S
	Прокладка гбц
Audi A6 (94-97) - / LT (96-06) - TRANSPORTER IV (95-03)	

	<b>PR-5857</b>
	074103383AG
	Прокладка гбц
Audi A6 (94-97) / LT (96-06) / TRANSPORTER IV (98-03)	

	<b>PR-5605</b>
	022103383M
	Прокладка гбц
Audi TT/Vw Touareg V6 3.2 AZZ/BKJ	

	<b>PR-4133</b>
	047103383J
	Прокладка гбц
Skoda Fabia 1.4	

	<b>PR-5596</b>
	04E103383BT
	Прокладка гбц
Skoda Octavia/Yeti/Vw Golf/Polo 1.6 14-	

	<b>PR-5804</b>
	048103383B
	Прокладка гбц
Vw Audi 80/100, Vw passat/golf/vento 1.8/2.0 90-97	

	<b>PR-5862</b>
	07K103383F
	Прокладка гбц
Vw BEETLE (11->) - JETTA III (06-10)	

	<b>PR-5854</b>
	06B103383AG
	Прокладка гбц
Vw GOLF IV (98-05) / BORA (98-05) / CADY III (05->)	

	<b>PR-5815</b>
	032103383G
	Прокладка гбц
Vw GOLF IV / IBIZA IV / CORDOBA (03-09)	

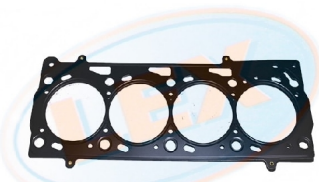
	<b>PR-5940</b>
	036103383AJ
	Прокладка гбц
Vw GOLF IV BORA 1,4 16V 99-	

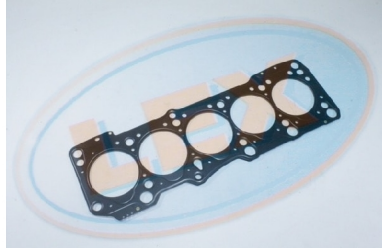
	<b>PR-5858</b>
	074103383P
	Прокладка гбц
Vw TRANSPORTER IV (90-03)	

	<b>PR-5600</b>
	06H103483C
	Прокладка передн крышки грм
Vw Audi SEAT SKODA: 1.8T	

	<b>PR-4138</b>
	048129717B
	Прокладка впускного коллектора
Audi 80/100 90>, Vw Golf 2.0 ABK/AE/AAD 94>	

	<b>PR-4139</b>
	078129717A
	Прокладка впускного коллектора
Audi 80/100/A4/A6 2.6/2.8 90-95	

	<b>PR-5799</b>
	06A133227D
	Прокладка впускного коллектора
Vw Audi a3, Vw golf/touran/jetta 1.6/2.0 02	

	<b>PR-5981</b>
	06A133398F
	Прокладка впускного коллектора
Audi A3 (8L1) (96-03), Vw GOLF IV (97-05)	

	<b>PR-4143</b>
	03L253039E
	Прокладка выпускного коллектора
Audi Vw 2.0TDi 16V	

	<b>PR-5773</b>
	074103609F
	Прокладка поддона
Vw T4	

	<b>PR-5823</b>
	58103609
	Прокладка поддона
Audi A4 (94-01) - Audi A6 (95-05) / Vw PASSAT (96-00)	



	<b>PR-5853</b>
	06A198012A
	Комплект прокладок двигателя (с гбц)
Audi A3 (96-03) / Vw BORA (98-05) - GOLF IV (98-05)	

	<b>PR-5852</b>
	06A198012
	Комплект прокладок двигателя (с гбц)
Audi A3-TT / BORA-GOLF IV-PASSAT-SHARAN	

	<b>PR-5884</b>
	38198011
	Комплект прокладок двигателя
Audi A4 (01-09) / GOLF IV (98-05) / PASST (03-08)	

	<b>PR-5861</b>
	078198012A
	Комплект прокладок двигателя
Audi A4 (95-00) - A6 (94-97) - A8 (95-96)	

	<b>PR-5824</b>
	58198012
	Комплект прокладок двигателя (с гбц)
Audi A4 (95-01) - A6 (95-05) / Vw PASSAT (96-05)	

	<b>PR-5813</b>
	028198012B
	Комплект прокладок двигателя верх.(без гбц)
Audi A4,A6(95-01)/Vw CADDY II(95-04)-GOLF III,IV(93-02)	

	<b>PR-4135</b>
	074198012A
	Комплект прокладок двигателя (с гбц)
Audi, 100, 2.4 D	

	<b>PR-5985</b>
	74198012
	Комплект прокладок двигателя (с гбц)
Vw T4 2.4D-2.5TDi 90	

	<b>PR-5860</b>
	074198011B
	Комплект прокладок двигателя
Vw TRANSPORTER IV (95-03) - LT 28-35 II (96-06)	

	<b>PR-4170</b>
	03L198441
	К-т прокладок корпуса масл фильтра
Vw	

	<b>PR-4171</b>
	03L198070
	К-т прокладок корпуса масл фильтра
Vw 2,0tdi	

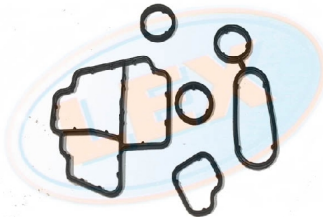
	<b>PR-6069</b>
	03L198070
	К-т прокладок корпуса масл фильтра и радиатора
A4 1,6-2,0 Tdi 2007-	

	<b>PR-6071</b>
	03L198070
	Прокладка масляного радиатора
A4 1,6-2,0 Tdi 2007-	

	<b>PR-4086</b>
	03N198070
	К-т прокладок масл радиатора
Audi A3 III (8V) Sportback, SKODA Octavia (A7),	

	<b>PR-4087</b>
	06J115441A
	Прокладка корпуса масляного фильтра
Audi A4,Vw Passat 5 1.8TFSi-2.0TFSi 07>	

	<b>PR-5782</b>
	038117070
	Прокладка масляного радиатора
Vw Audi a3/a4/a6, Vw golf/passat	

	<b>PR-4134</b>
	032103161K
	Прокладка масляного насоса
Audi: A2 1.4 00-05 SEAT: AROSA 1.4 16V 97-04	

	<b>PR-4137</b>
	074115189B
	Прокладка масляного насоса
Audi 100/A6 2.0TD-2.5TDi 89>	

	<b>PR-4141</b>
	070115441A
	Прокладка масляного насоса
Vw TOUAREG 03-, T5 03-	

	<b>PR-4124</b>
	031145215J
	Прокладка вакуумного насоса
Vw Passat/Variant 2015 - 2017	

НАВЕРХ

Прокладки | VAG...

	<b>PR-4144</b>
	03L145215A
	Прокладка вакуумного насоса
Vw Amarok 2010>, Vw Caddy III 2004-2015, Vw Crafter Vw Golf V 2003-2009	

	<b>PR-5780</b>
	075145117C
	Прокладка вакуумного насоса
Audi: 100 91-94, a6 95-97, a8 94-99	

	<b>PR-4140</b>
	70145757
	Прокладка турбокомпрессора
Vw Touareg/T5/Multivan 2.5TDi	

BMW.

	<b>PR-4099</b>
	11627798177
	Прокладка выпускного коллектора
BMW E46/E38/E39 2.0D-3.0D/TDI (M47/57) 98-	

	<b>PR-4580</b>
	11120427690
	Комплект прокладок двигателя
BMW MINI Cooper S/PSA 308/C4 1,6 156 EP6	

Fiat...

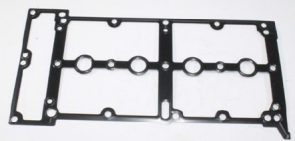
	<b>PR-5738</b>
	73500063
	Прокладка клапанной крышки
Fiat Doblo 1.3JTD	

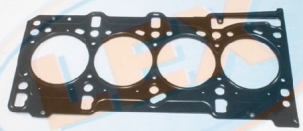
	<b>PR-5733</b>
	55209070
	Прокладка гбц
Fiat Doblo 1.3JTD	

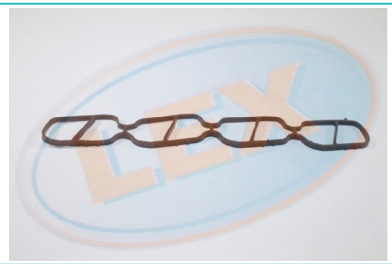
	<b>PR-5727</b>
	73501362
	Прокладка впускного коллектора
Fiat Doblo 1.3JTD	

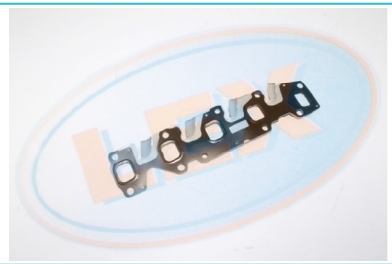
	<b>PR-5730</b>
	73500058
	Прокладка выпускного коллектора
Fiat Doblo 1.3JTD	

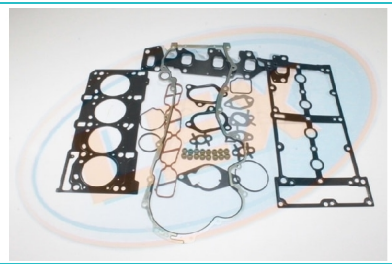
	<b>PR-5746</b>
	71744285
	Прокладки к-т полн
Fiat Doblo 1.3JTD	

	<b>PR-5744</b>
	55184044
	Прокладка турбины
Fiat Doblo 1.3JTD	

	<b>PR-5741</b>
	55186663
	Прокладка кожуха цепи грм
Fiat Doblo 1.3JTD	

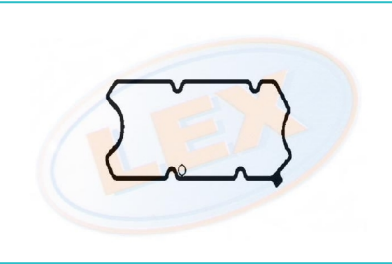
	<b>PR-5747</b>
	71740678
	Прокладка клапанной крышки
Fiat Albea,Doblo 1.4 8V	

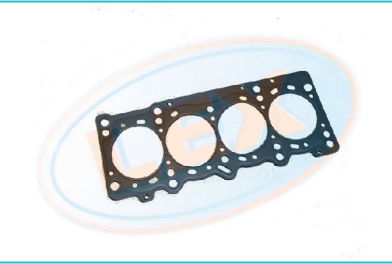
	<b>PR-5732</b>
	55183371
	Прокладка гбц
Fiat Albea,Doblo 1.4 8V	

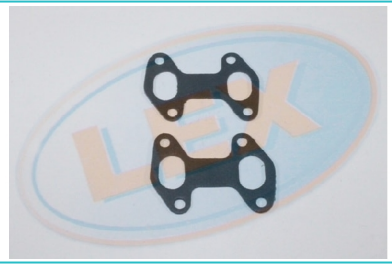
	<b>PR-5731</b>
	46404428
	Прокладка выпускного коллектора (2шт ком-т)
Fiat Albea,Doblo 1.4 8V	

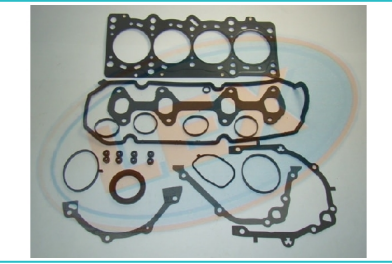
	<b>PR-5655</b>
	71740655
	Прокладки двигателя комплект
Fiat Albea,Doblo 1.4 8V	

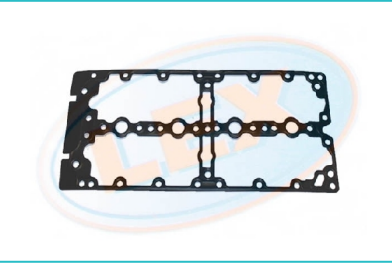
	<b>PR-5609</b>
	504052452
	Прокладка клапанной крышки
Fiat Ducato 244/250 2,3 16V	

	<b>PV-2239</b>
	500387067
	Прокладка гбц
Fiat Ducato 2.3JTD 02-	

	<b>PV-2240</b>
	500387068
	Прокладка гбц
Fiat Ducato 2.3JTD 02-	

	<b>PV-2241</b>
	500387069
	Прокладка гбц
Fiat Ducato 2.3JTD 02-	

	<b>PR-5998</b>
	5801484362
	Прокладка впускного коллектора
Fiat Ducato 250 2.3 11- Euro5	

	<b>PR-5997</b>
	5802102162
	Прокладка поддона
Fiat Ducato 244/250 2.3	

	<b>PR-5995</b>
	504049360
	Прокладки двигателя комплект (верх+низ)
Fiat Ducato 2.3JTD 02-	

	<b>PR-5984</b>
	2996735
	Прокладки двигателя полный комплект
Iveco Dayli 3.0 F1CE0481FA	

Ford Durateq - Peugeot Puma.

	<b>PR-5613</b>
	1372490
	Прокладка клап крышки 2,2-2,4 -2011
Transit V347/Boxer III 2,2-2,4 -2011	

	<b>PR-5614</b>
	1848542
	Прокладка клап крышки
Transit V347/Boxer III 2,2(+155 RUS) 2011-	

	<b>PR-5756</b>
	0209EH
	Прокладка гбц (1,10мм)
Transit V347/Boxer III 2,2	

	<b>PR-5757</b>
	0209ES
	Прокладка гбц (1.15мм)
Transit V347/Boxer III 2,2	

	<b>PR-5758</b>
	0209ET
	Прокладка гбц (1.20мм)
Transit V347/Boxer III 2,2	

	<b>PR-5616</b>
	1372414
	Прокладка клапана боковая EGR
Transit V347/Boxer III 2,2-2,4	

	<b>PR-5617</b>
	1372481
	Прокладка теплообменника EGR Fwd/rwd
Transit V347/Boxer III 2,2-2,4	

	<b>PR-5618</b>
	1372425
	Прокладка клапана нижняя EGR Fwd
Transit V347/Boxer III 2,2 fwd	

	<b>PR-5619</b>
	1843549
	Прокладка радиатора охл масл фильтра Fwd (рез к.ф)
Transit V347/Boxer III 2,2 2011-	

	<b>PR-5620</b>
	1372805
	Прокладка радиатора охл масл фильтра RWD 2,2 155
Transit V347/Boxer III 2,2(+155 RUS) 2011-	

	<b>PR-4169</b>
	1704048
	Прокладка радиатора охл масл фильтра (катридж) Fwd
Transit V347/Boxer III 2,2 2011-	

	<b>PR-5615</b>
	1372323
	Прокладка радиатора охл масл фильтра Fwd(метал)
Transit V347/Boxer III 2,2 fwd -2011	

	<b>PR-5621</b>
	1506752
	Прокладка турбины (треугольная) Fwd 2,2
Transit V347/Boxer III 2,2	

	<b>PR-5599</b>
	1795871
	Уплотнительное кольцо
Transit (06-) (2.2 Puma)	

	<b>PR-5623</b>
	1731754
	Прокладка вакуумн насоса 2,2
Transit V347/Boxer III 2,2	

	<b>PR-4118</b>
	1103683
	Прокладка насоса вакуумной системы
Transit 2006- (TT9)	

	<b>PR-5622</b>
	1754585
	Прокладка передней крышки грм
Transit V347/Boxer III 2,2 155 RUS	

	<b>PR-5653</b>
	1138392
	Прокладка коллектора впускного
Boxer III 2,2 2006-13 / Transit V347 2006-11 2,2-2,4 fwd/rwd	

	<b>PR-5703</b>
	4612108
	Прокладка выпускного коллектора
Boxer III 2,2 2006-13 / Transit V347 2006-11 2,2-2,4 fwd/rwd	

	<b>PR-5642</b>
	4611813
	прокладка поддона
Boxer III 2,2 2006-13 / Transit V347 2006-11 2,2-2,4 fwd/rwd	

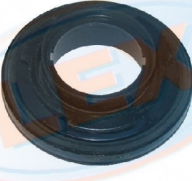
	<b>SK-2160</b>
	1557881
	Сальник коленвала передний
Transit V347/Boxer III 2,2-2,4	

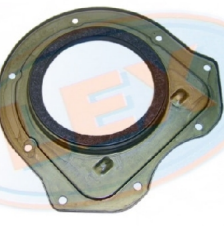
	<b>SK-2161</b>
	1684285
	Сальник коленчатого вала (задний)
Transit V347/Boxer III 2,2-2,4	

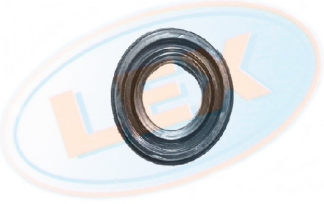
	<b>SK-2169</b>
	1760803
	Сальник форсунки топливной
BoxerIII 2.2 125/130л.с.11- EURO 5/ Transit 2,2 11-	

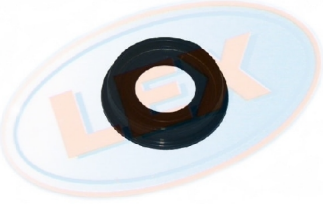
	<b>KS-4356</b>
	1372494
	Сальник форсунки топливной
Transit 2006- (TT9) 2,2-2,4 -2011	

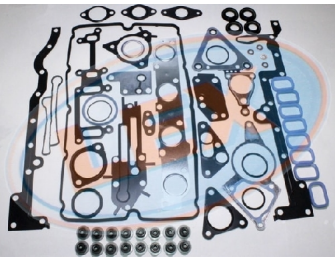
	<b>PR-5982</b>
	1372490
	Комплект прокладок полный (без гбц)
Boxer III 2,2 2006-13 / Transit V347 2006-11 2,2-2,4 fwd/rwd	

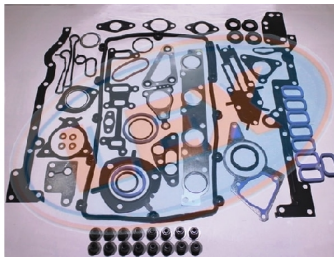
	<b>PR-5983</b>
	1848542
	Комплект прокладок полный (без гбц)
Boxer III 2,2 Euro5 13-/ Transit V347/363 11- 2,2 155 rwd	

Ford...

	<b>PR-4120</b>
	1349874
	Прокладка гбц
Transit 2006- (TT9)	

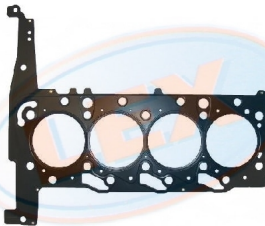
	<b>PR-5646</b>
	1349875
	Прокладка гбц
Transit 2.4 DIESEL 2001=>	

	<b>PR-5648</b>
	1349876
	Прокладка гбц
Transit 2006- (TT9)	

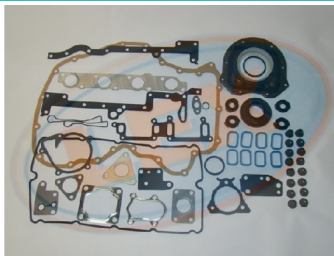
	<b>PR-4119</b>
	T120718
	Комплект прокладок верхний с гбц
Transit 184 2000--	

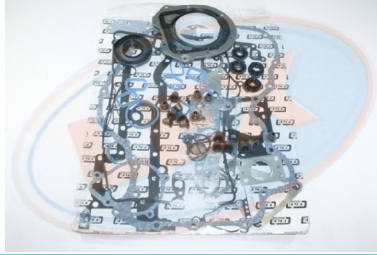
	<b>PR-6061</b>
	XS4Q6008AAT
	Комплект прокладок полный (без гбц)
Transit V184 2,4	

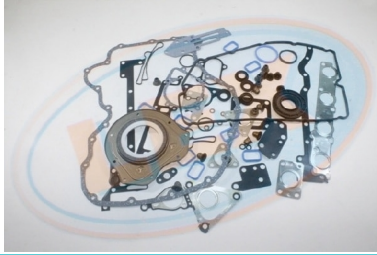
	<b>PR-6062</b>
	6C1Q6008AAT
	Комплект прокладок полный (без гбц)
Transit V347 2,4 06-	

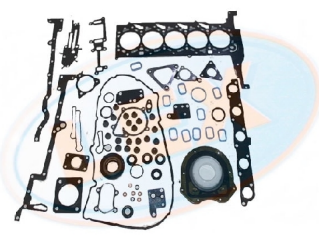

	<b>PR-5992</b>
	1459470
	Прокладки двигателя - полный комплект (с гбц) 7C166008AAT
Transit V347 3,2TDCI 200HP	

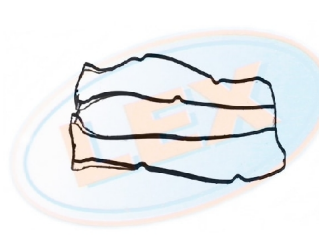
	<b>PR-5607</b>
	1141575
	Прокладка клапанной крышки
Focus 2 1,6 100 [SHDC; HWDA; ]/Fusion 1,6	

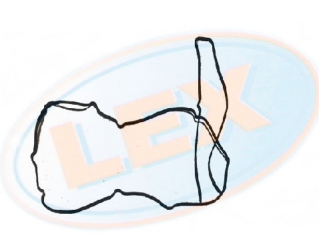
	<b>PR-5608</b>
	1319177
	Прокладка клапанной крышки
Focus 2 1,6 115 Ti (HXDA; HXDB)/ Focus 3 1,6 (PNDA) 123	

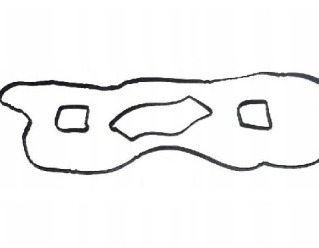
	<b>PR-5597</b>
	L50110230
	Прокладка клапанной крышки
Focus 2 1,8-2,0/Mazda 3 2,0	

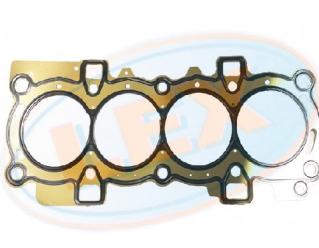
	<b>PR-5931</b>
	7S7G6051XB
	Прокладка гбц
Fiesta/Mondeo 1.6/Ti 07	

	<b>PR-4115</b>
	1119284
	Прокладка коллектора
C-Max, Fiesta, Focus C-Max, Focus II, Mondeo, Transit	

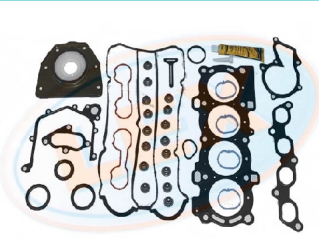
	<b>PR-5993</b>
	13005949
	Комплект прокладок полный (с гбц)
Focus 2 1,6 100 PS 04-	

	<b>PR-5994</b>
	1319177
	Комплект прокладок полный (без гбц)
Focus 3 1,6 125 PS 08-	

	<b>PR-6060</b>
	2M5Q6008AAT
	Комплект прокладок полный
Tourneo Connect	

Mercedes..

	<b>PR-5807</b>
	A6010160621
	Прокладка клапанной крышки
w201/w124/w638/208d/308d 2.0d/2.3d	

	<b>PR-5901</b>
	A1100160721
	Прокладка клапанной крышки
om 110	

	<b>PR-5932</b>
	A6110160121
	Прокладка клапанной крышки
W203/W211/W639 2.2 OM 646 01	

	<b>PR-4125</b>
	A0000180133
	Мембрана клапанной крышки
om 611	

	<b>PR-5601</b>
	A1020161221
	Прокладка клапанной крышки
om 102	

	<b>PR-5602</b>
	A6020160321
	Прокладка клапанной крышки
om 602	

	<b>PR-5603</b>
	A6170160180
	Прокладка клапанной крышки
om 617	

	<b>PR-5905</b>
	A6010163320
	Прокладка гбц
w201, w124 2.0d-2.3td	

	<b>PR-5955</b>
	A1110162420
	Прокладка гбц
W202 1.8 16V M111 DOHC 93-00	

	<b>PR-5957</b>
	A6060160120
	Прокладка гбц
W124/W210 3.0D/TD 24V	

	<b>PR-5999</b>
	A6460160520
	Прокладка гбц
от 646	

	<b>PR-5956</b>
	A6020163520
	Прокладка гбц
от 602	

	<b>PR-5705</b>
	A6110160620
	Прокладка гбц
от 611	

	<b>PR-5706</b>
	A6120160320
	Прокладка гбц
от 612	

	<b>PR-4123</b>
	A6511422380
	Прокладка коллектора
от 651	

	<b>PR-6068</b>
	A6110105720
	Комплект прокладок
от 611	

Hyundai/Kia

	<b>PR-5986</b>
	22311-42855
	Прокладка гбц
Hyundai Porter/H100	

	<b>PR-5987</b>
	20910-42D00
	Комплект прокладок двигателя
Hyundai Starex 2.5D/TD 4D56/T 89	

Peugeot/Citroen

	<b>PR-5610</b>
	0249e6
	Прокладка клапанной крышки
PSA 1.6 16V турбо (C4/207/308) 10-	

	<b>PR-5611</b>
	0249F4
	Прокладка клапанной крышки
PSA 1.6 16V турбо EP6 (120ps C4/Berlingo/Partner) 08-	

	<b>PR-5914</b>
	0249C6
	Прокладка клапанной крышки
PSA c2/berlingo, Partner 1.6 08	

	<b>PR-5914.1</b>
	0249A9
	Прокладка клапанной крышки
PSA 1,6 TU5JP4 NFU (berlingo/307/206) 00-08	

	<b>PR-5914.2</b>
	0249C4
	Прокладка клапанной крышки
PSA c2/berlingo, partner 1.4 08	

	<b>PR-5595</b>
	9676148680
	Прокладка гбц
PSA 1.2 vti eb2f, eb2m, eb2d	

	<b>PR-5598</b>
	0209EW
	Прокладка гбц
PSA 1.4/1.6 VTI 06	

	<b>PR-5612</b>
	1103p9
	Прокладки корпуса масляного фильтра
PSA EP3, EP6(3 ШТУКИ!!!)	

	<b>PR-5989</b>
	0249F4
	Прокладки двигателя (без гбц)
PSA PARTNER 308-208-C4 EP6/EP6CDT(1.6)/EP3(1.4)	

	<b>PR-5990</b>
	0135GP
	Прокладки двигателя - полный комплект (без гбц)
PSA PARTNER TEEPE-P308/208/408 Rus-C4 DV6C /DV6TED4	

	<b>PR-4580</b>
	11120427690
	Комплект прокладок двигателя
BMW MINI Cooper S/PSA 308/C4 1,6 156 EP6	

Renault...

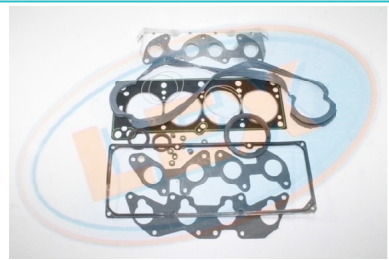
	<b>PR-5671</b>
	7701468142
	Прокладки к-т полн
R19/Clio/Kang/Meg E7J 1,4 8v	

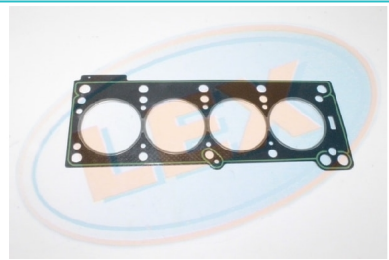
	<b>PR-5672</b>
	7700853986
	(толщина=1,35) Прокладка гбц
R19/Clio/Kang/Meg E7J/E6J 1,4 8v	

	<b>PR-5720</b>
	7700739392
	Прокладка поддона
R19/Clio/Kang/Meg E7J 1,4 8v	

	<b>PR-5710</b>
	7700273827
	Прокладка впускн. коллектора (кольца рез корпус х4шт)
R19/Clio/Kang/Meg E7J 1,4 8v	

	<b>PR-5675</b>
	7701471719
	Прокладка клапанной крышки
Logan -04-/Clio/Kang/Meg K7M/K7J/E7J 1,4 8v/1,6 8v	

	<b>PR-5718</b>
	7700719666
	Прокладка клапанной крышки
Clio/Scenic/Meg/Lag F3R 1,8-2,0 8v	

	<b>PR-5714</b>
	7700105852
	Прокладка впускн. коллектора
Logan/Daster/Meg/Sand K4M 1,6 16v	

	<b>PR-5701</b>
	7701471932
	(кольца рез корпус 4шт) Прокладка впускн. коллектора
Logan 04-/Clio/Kang/Meg K7M/K7J 1,4 8v/1,6 8v	

	<b>PR-5711</b>
	7700865764
	(кольца рез корпус впускн.)
Прокладка впускн. коллектора	
Logan 04-/Clio/Kang/Meg K7M/K7J 1,4 8v/1,6 8v	

	<b>PR-5712</b>
	7701471816
	(кольца рез корпус впускн.)
Прокладка впускн. коллектора	
Logan/Clio/Kang/Meg K7M 1,6 8v	

	<b>PR-5713</b>
	8200052311
	(кольца рез корпус впускн.)
Прокладка впускн. коллектора	
Logan/Daster/Meg/Sand K4M 1,6 16v	

	<b>PR-5801</b>
	8200066662
Прокладка впускного коллектора K4M/K4J	
Clio, MEGAN 1,6/16 V	

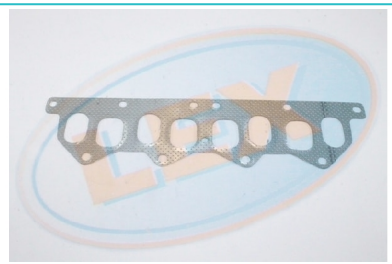
	<b>PR-5715</b>
	7700854539
Прокладка выпускн. коллектора	
Clio/Scenic/Meg/Lag F3R 1,8-2,0 8v	

	<b>PR-5717</b>
	7700867360
Прокладка выпускн. коллектора	
Logan/Clio/Kang/Meg K7M/K7J 1,4 8v/1,6 8v	

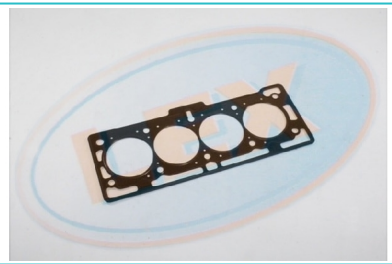
	<b>PR-5700</b>
	8200296969
Прокладка гбц	
Logan 1.4/1.6 09/04->	

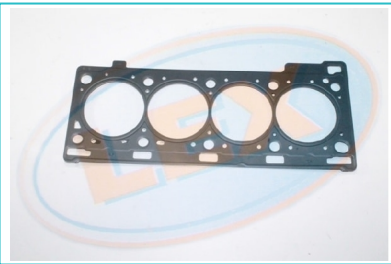
	<b>PR-5690</b>
	7700108254
Прокладка гбц	
Duster 2,0 F4r	

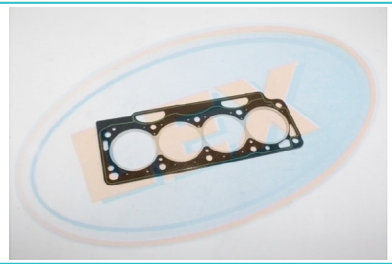
	<b>PR-5695</b>
	7700859273
Прокладка гбц	
Clio/Scenic/Meg/Lag F3R 1,8-2,0 8v	

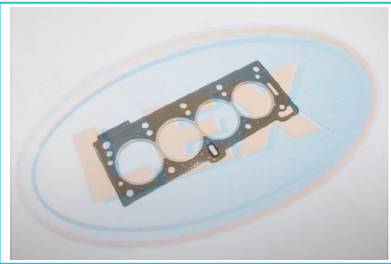
	<b>PR-5674</b>
	7700866683
	(толщина=1,2)
Прокладка гбц	
Logan/Clio/Kang/Meg E7J/K7M/K7J 1,4 8v/1,6 8v	

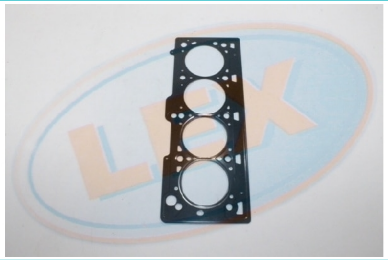
	<b>PR-5679</b>
	7700112739
	Прокладка гбц
Duster 1,6 /Logan 1,6 16V	

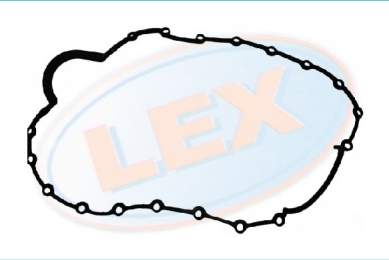
	<b>PR-5721</b>
	7700273486
	Прокладка поддона
Logan/Clio/Kang/Meg K7M/K7J/K9K 1,4 8v/1,6 8v/1,5D	

	<b>PR-5681</b>
	7700103687
	Прокладка поддона
Lag/Clio/Kang/MegK4M/K4J 1,4 /1,6 16v	

	<b>PR-5800</b>
	8200379654
	Прокладка поддона
Megane 1.4/1.6 16v k4j/k4m	

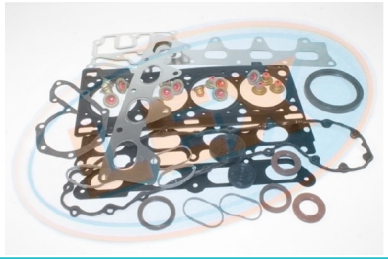
	<b>PR-5704</b>
	7701471278
	Комплект прокладок двигателя (с гбц)
Clio II/Grand Scenic II /Laguna/Megane II/Symbol/Thalia/Trafic	

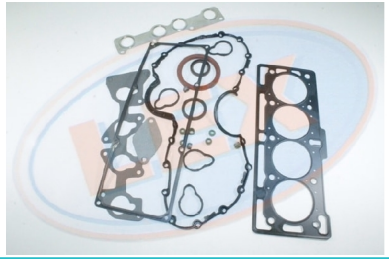
	<b>PR-5699</b>
	6001548043
	Комплект прокладок двигателя (с гбц)
Logan 1,4/1,6	

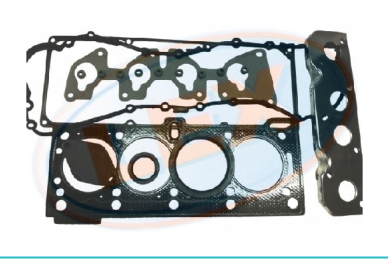
	<b>PR-5673</b>
	7701468710
	Комплект прокладок двигателя (с гбц=1,2)
Logan/Clio/Kang/Meg E7J/K7M/K7J 1,4 8v/1,6 8v	

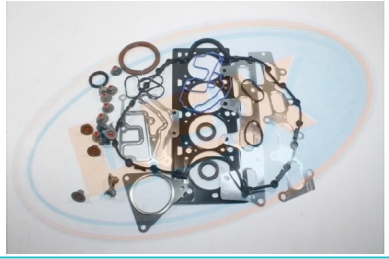
	<b>PR-5678</b>
	7701471886
	Комплект прокладок двигателя (с гбц)
Logan 1,4/1,6 Sandero 2008>>>	

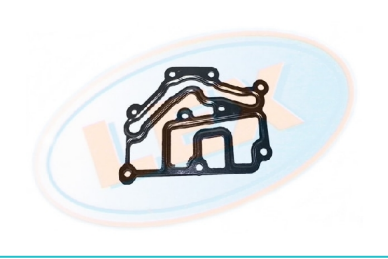
	<b>PR-5973</b>
	7700104129
	Прокладка корпуса термостата
1.6 16V	

	<b>PR-5980</b>
	8200029741
	Прокладка корпуса термостата
Megane 1.4/1.6 16V 03-	

	<b>PR-5977</b>
	8200267272
	Прокладка корпуса термостата
Logan 04-	

	<b>PR-5976</b>
	8200068566
	Прокладка дроссельной заслонки 16кл
Logan, Largus, Duster	

	<b>PR-5979</b>
	7701047579
	Уплотнитель дроссельной заслонки 8кл.
Logan, Largus	

	<b>PR-5978</b>
	8200068583
	Прокладка дроссельной заслонки 16кл
Clio, Kangoo, Megane	

	<b>PR-5719</b>
	8200317650
	Прокладка клапанной крышки
Clio/Sce/Meg/Kang/Daster K9K 1,5 dCi	

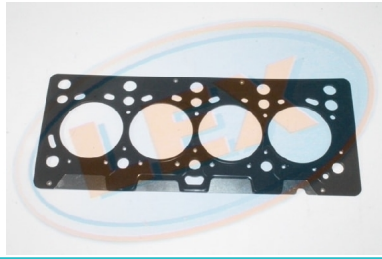
	<b>PR-5697</b>
	8200071111
	Прокладка гбц
Clio/Sce/Meg/Kang/Daster K9K 1,5 dCi	

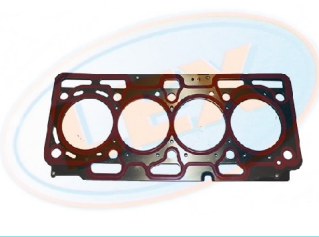
	<b>PR-5971</b>
	110447055R
	Прокладка гбц
Duster/Logan/Sandero 1.5dCi 10	

	<b>PR-5716</b>
	8200128551
	Прокладка выпускн. коллектора
Clio/Sce/Meg/Kang/Daster K9K 1,5 dCi	

	<b>PR-4085</b>
	7701475118
	Прокладка теплообменника (к-кт)
Clio-Megane-DUSTER 1,5	

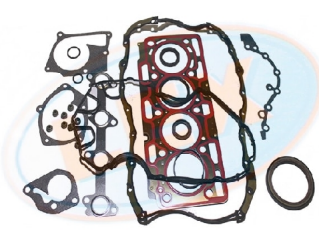
	<b>PR-5972</b>
	7701479013
	Прокладки двигателя, комплект
Megane/Logan 1.5dCi 10-	

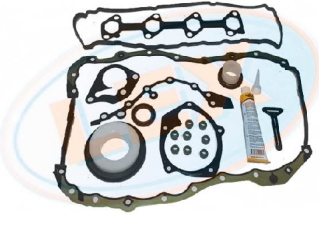

	<b>PR-5991</b>
	7701476729
	К9К 75/90/110HP
	Комплект прокладок двигателя (с гбц)
Megane III-FLUENCE 1,5DCI	

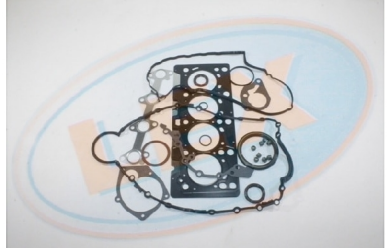
	<b>PR-5796</b>
	7701473371
	Прокладки двигателя, комплект
Clio kango 1.5	

	<b>PR-5970</b>
	8200406743
	Прокладка гбц
Master 2.5DCI 01	

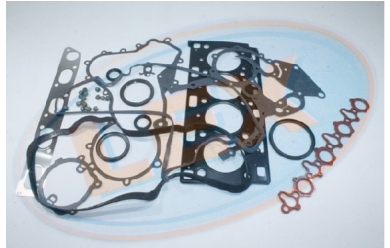
	<b>PR-5806</b>
	7701475278
	Комплект прокладок двигателя (с гбц)
Master 2.2dci/2.5dci 00	

	<b>PR-4173</b>
	7703065311
	Кольцо уплотнительное системы охлаждения
TRAFIC/MASTER 10-	

GM/Opel.

	<b>PR-5798</b>
	5607159
	Мембрана клапанной крышки
Z16XEP/Z18XER	

	<b>PR-4155</b>
	5607842
	Прокладка клапанной крышки
Agila/Corsa/Astra/Tigra, Fiat Doblo/Idea 1.3TD 03>	

	<b>PR-4168</b>
	5607467
	Прокладка клапанной крышки
Astra 1.2/1.4 16V Z12/14XE 00>	

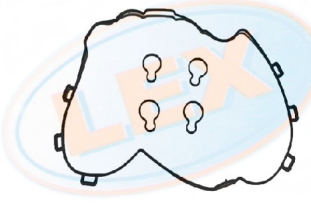
	<b>PR-5633</b>
	607494
	Прокладка клапанной крышки
Astra/Vectra 2 2 16V X/Z22SE 00	

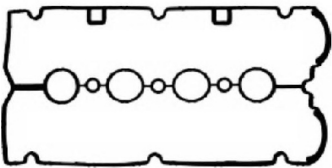
	<b>PR-5635</b>
	5607593
	Прокладка клапанной крышки
Astra. Vectra 1.6 16V Z16LER/XEP 00	

	<b>PR-5636</b>
	638733
	Прокладка клапанной крышки
Astra-F/G Vectra-B Omega-B 1.6LZ2/1.7DTL/2.0SE	

	<b>PR-5640</b>
	5607165
	Прокладка клапанной крышки
Astra 1.9CDTi 05	

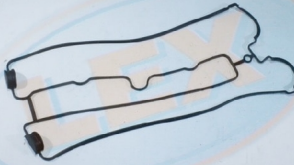
	<b>PR-5650</b>
	607647
	Прокладка клапанной крышки
Astra F(94-98)/VECTRA A(89-95)/VECTRA B(96-02)/ZAFIRA(96->)/OMEGA B(94-03)	

	<b>PR-5889</b>
	5607442
	Прокладка клапанной крышки
Astra F,G(98-05)/ZAFIRA(99-05)/VECTRA C(02->)/OMEGA B(97-03)/FRONTERA B/SINTRA	

	<b>PR-5934</b>
	4805331
	Прокладка клапанной крышки
Antara 2.0 Z20DMH 06	

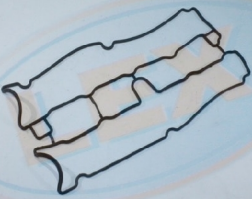
	<b>PR-5842</b>
	638177
	Прокладка клапанной крышки
Astra G (98->)/CORSA C (01->)/VECTRA B (96->)/VECTRA C (02->)/ZAFIRA (98->)	

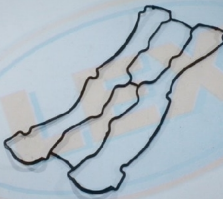
	<b>PR-5846</b>
	638742
	Прокладка клапанной крышки
Astra G(98-05)/VECTRA C	

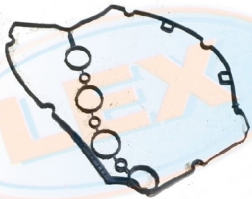
	<b>PR-5906</b>
	5607980
	Прокладка клапанной крышки
CORSA C (93-00) / Astra H/J (04->) / VECTRA C (04->) / INSIGNIA (08->) / ZAFIRA	

	<b>PR-4153</b>
	5607641
	Прокладка гбц
Agila/Corsa/Astra/Tigra, Fiat Doblo 1.3TD 16V 03>	

	<b>PR-5630</b>
	4804889
	Прокладка гбц
Antara 2.0CDTi 06	

	<b>PR-5892</b>
	5607474
	Прокладка гбц
Astra G / VECTRA B / ZAFIRA	

	<b>PR-5894</b>
	5607814
	Прокладка гбц
SIGNUM (03->)/VECTRA C (03->)/ZAFIRA B (05->)	

	<b>PR-5896</b>
	5607874
	Прокладка гбц
Astra F, Astra G, Astra H, Astra J, Corsa C, Corsa D	

	<b>PR-5915</b>
	5607895
	Прокладка гбц
Astra/Vectra/Zafira 1.6/1.8 16V 05-	

	<b>PR-5952</b>
	5607875
	Прокладка гбц
Vectra 1.9CDTi 04	

	<b>PR-5953</b>
	607859
	Прокладка гбц
Insignia 2.0CDTi 08	

	<b>PR-5826</b>
	607407
	Прокладка гбц (метал)
Astra G(98-05)/COMBO(06->)/VECTRA B(95-02)/VECTRA C(04->)/ZAFIRA A(99-05)	

	<b>PR-5890</b>
	5607447
	Прокладка гбц (метал)
Astra G(98-05)/CORSA C(01->)/VECTRA B(96-02)/VECTRA C(02-08)/ZAFIRA A(99-05)	

	<b>PR-4156</b>
	5850674
	Прокладка впускного коллектора
Agila/Astra, Fiat Doblo/Idea 1.3TD 16V 03->	

	<b>PR-4167</b>
	850948
	Прокладка впускного коллектора
Astra 1.6 00>	

	<b>PR-4154</b>
	849219
	Прокладка выпускного коллектора
Agila/Astra, Fiat Doblo/Idea 1.3TD 16V 03>	

	<b>PR-4161</b>
	850510
	Прокладка выпускного коллектора
VectraC/Zafira 1.6 16V 00>	

	<b>PR-4166</b>
	849533
	Прокладка выпускного коллектора
Astra J 2010> Insignia 2008> Vectra C 2002-2008	

	<b>PR-5789</b>
	5650972
	Прокладка теплообменника
a16xer - z18xer	

	<b>PR-5790</b>
	5650960
	Прокладка корпуса масляного фильтра
Astra-H/J, Insignia, Signum, Vectra-C, Zafira-B Z 16/18 XER, A 16/18 XER/LET	

	<b>PR-5791</b>
	5650962
	Прокладка корпуса масляного фильтра
CHEVROLET AVEO 1,4л 16V	

	<b>PR-5843</b>
	638198
	Прокладка крышки двигателя
AGILA (00-07) / Astra G/H (98-10) / CORSA B/C/D (93->) / MERIVA (04-10)	

	<b>PR-5639</b>
	638130
	Прокладка крышки двигателя
1,2/1.4 NET,NEL,XEL,XER	

	<b>PR-4157</b>
	646904
	Прокладка масляного насоса
Astra. Fiat Doblo 1.3TD 16V 03>	

	<b>PR-5847</b>
	646902
	Прокладка масляного насоса
Astra G (98-05) / VECTRA C (04->) / INSIGNIA (08->) / ANTARA (10->)	

	<b>PR-6067</b>
	5638611
	Прокладка передней крышки
cruze/Astra/vectra 1.6/1.8 mot.a16let/a18xer 2002	

	<b>PR-5851</b>
	652669
	Прокладка поддона
Astra G(98-05)/CORSA C(00->)/ZAFIRA(98->)/COMBO(06->)/VECTRA C	

	<b>PR-5637</b>
	1606093
	Прокладки двигателя комплект

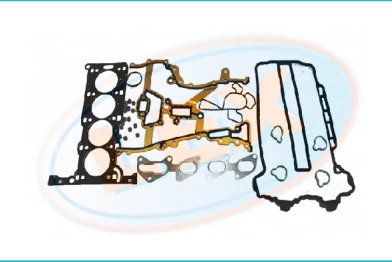
	<b>PR-5638</b>
	1606094
	Прокладки двигателя комплект

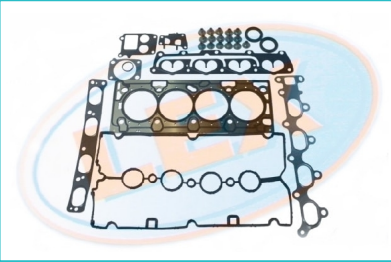
	<b>PR-4101</b>
	1606221
	Прокладки двигателя комплект
1.6 [Z16XEP]	

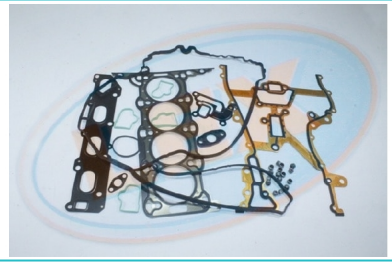
	<b>PR-4102</b>
	1606278
	Прокладки двигателя комплект
1.4 [Z14XEP]	

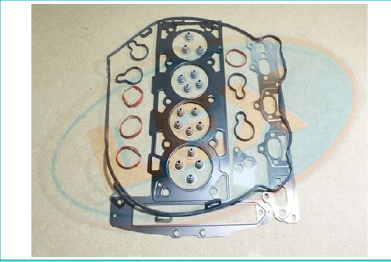
	<b>PR-4103</b>
	1606078
	Прокладки двигателя комплект
2.2 16V [Z22SE]	

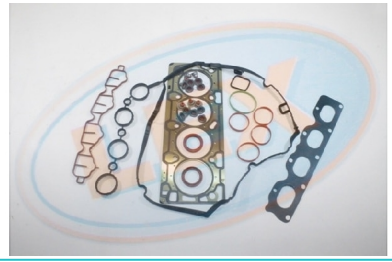
	<b>PR-5797</b>
	1606537
	Прокладки двигателя комплект верх
Astra, vectra 1.6 16v z16ler/let 05	

	<b>PR-4152</b>
	1606245
	Прокладки двигателя комплект с гбц
AGILA/CORSA/MERIVA1.3 CDTI	

	<p><b>PR-4165</b></p>
	<p>6606019</p>
	<p>Прокладки двигателя комплект с гбц</p>
<p>Astra H 1.6 16V A16ZER 04&gt;</p>	

	<p><b>PR-5864</b></p>
	<p>1606097</p>
	<p>Прокладки двигателя комплект с гбц</p>
<p>Astra G (98-05) / CORSA C (00-&gt;) / ZAFIRA (98-&gt;)</p>	

	<p><b>PR-5865</b></p>
	<p>1606130</p>
	<p>Прокладки двигателя комплект с гбц</p>
<p>Astra G(98-05)/COMBO(06-&gt;)/VECTRA B(95-02)/VECTRA C(04-&gt;)/ZAFIRA A(99-05)</p>	

	<p><b>PR-5867</b></p>
	<p>1606380</p>
	<p>Прокладки двигателя комплект с гбц</p>
<p>Astra G(98-05)/ZAFIRA A(99-05)/VECTRA B (96-02)</p>	